

# Yealink

## Wall Mount Quick Installation Guide

for T3X IP Phones

(V1.0)

This quick installation guide provides step-by-step instructions for mounting your IP phone to a wall. The wall mount bracket is required for wall mount installation, which is not included with your IP phone, contact your reseller to purchase it separately.

Diese Kurzanleitung bietet eine Schritt-für-Schritt-Anleitung für die Wandmontage Ihres IP-Telefons. Für die Wandmontage ist eine Wandhalterung erforderlich, die nicht im Lieferumfang Ihres IP-Telefons enthalten ist. Wenden Sie sich an Ihren Händler, um sie separat zu erwerben.

Esta guía de instalación rápida proporciona instrucciones paso a paso para montar su teléfono IP en pared. El soporte de montaje en pared es necesario para la instalación en mural, que no se incluye con su teléfono IP. Comuníquese con su proveedor para comprarlo por separado.

Ce guide d'installation rapide fournit les instructions pas à pas pour fixer votre téléphone IP au mur. Le support de fixation mural est nécessaire à l'installation du support mural, mais celui-ci n'est pas inclus à votre téléphone IP. Contactez votre revendeur pour vous le procurer séparément.

### Package Contents

Verpackungsinhalt | Contenido de la caja | Contenu de la boîte

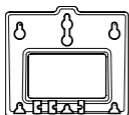

T31P/T31G/T31/T30P/T30



T33G/T33P

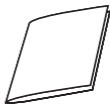

 Wall anchors and applicable tools not included in your package are also required for wall mount installation.

Für die Installation zur Wandmontage sind ebenfalls Wanddübel und entsprechende Werkzeuge erforderlich, die nicht in Ihrem Paket enthalten sind. | También se requieren anclajes de pared y herramientas que no se incluyen en su paquete para la instalación de montaje en pared. | Les ancrages muraux et outils appropriés ne sont pas inclus dans votre pack et sont également nécessaires à l'installation du support mural.

# 1 Mounting the Screws

Befestigung der Schrauben | Tornillos de montaje | Fixer les vis

Yealink provides the wall mount drilling templates, which locate and mark the position for mounting the screws (not provided) on the wall, as shown below:

Yealink liefert die Bohrschablonen für die Wandmontage, welche die Position für die Befestigung der Schrauben (nicht mitgeliefert) an der Wand orten und markieren, wie unten dargestellt:

Yealink proporciona las plantillas de perforación para montaje en pared, que ubican y marcan la posición para montar los tornillos (no incluidos) en mural, como se muestra a continuación:

Yealink fournit les gabarits de perçage pour le montage mural, qui permettent de localiser et de marquer la position des vis (non fournies) sur le mur, comme indiqué ci-dessous :

T31P/T31G/T31/T30P/T30:

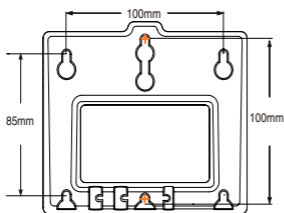

+ Screw position

✚ x 2

- Max: 8mm (0.315")
- Min: 6.5mm (0.256")

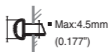

T33G/T33P:

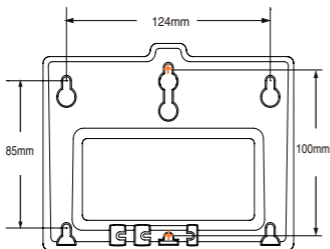

## 2 Attaching the Wall Mount Bracket

Anbringen der Halterung für die Wandmontage | Colocación del soporte de montaje en pared | Fixer le support de fixation mural

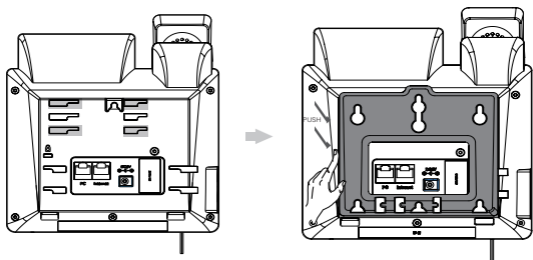

## 3 Adjusting the Hookswitch Tab

Einstellen der Gabelschalterlasche | Ajuste de la pestaña del gancho  
| Ajuster la languette d'accrochage

To prevent damage, secure the handset in the handset cradle.

Um Schäden zu vermeiden, sichern Sie das Mobilteil in der Ladestation. | Para evitar daños, asegure el auricular en la base. | Pour éviter les dommages, fixez le combiné dans le socle du combiné.

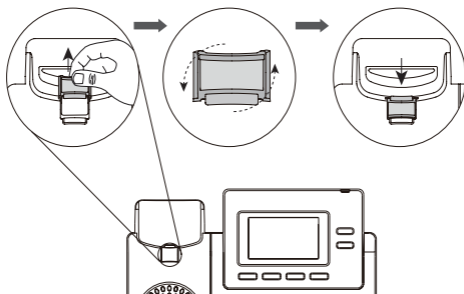

## 4 Mounting the IP Phone to the Wall

Montage des IP-Téléphones an der Wand | Montaje del teléfono IP en la pared | Installer le téléphone IP sur le mur

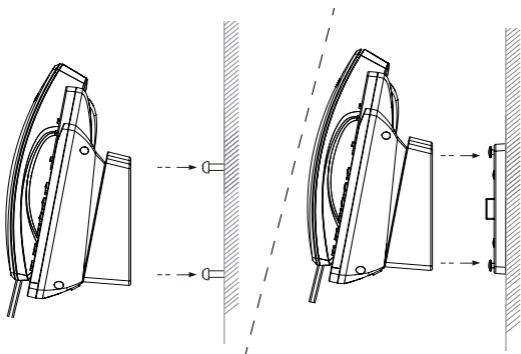

### Technical Support

Visit Yealink WIKI (<http://support.yealink.com/>) for the latest firmware, guides, FAQ, Product documents, and more. For better service, we sincerely recommend you to use Yealink Ticketing system (<https://ticket.yealink.com>) to submit all your technical issues.

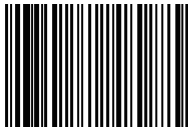

430104001547



YEALINK(XIAMEN) NETWORK TECHNOLOGY CO.,LTD.  
Web: [www.yealink.com](http://www.yealink.com)  
Copyright©2021 YEALINK(XIAMEN) NETWORK TECHNOLOGY CO.,LTD. All rights reserved.